

# Proyector móvil Dell™ M115HD

## Guía del usuario



# Notas, precauciones y advertencias



**NOTA:** Una NOTA indica información importante que le ayuda a hacer un mejor uso del proyector.



**PRECAUCIÓN:** Una PRECAUCIÓN indica un daño potencial en el hardware o una pérdida de datos si no se siguen las instrucciones.



**ADVERTENCIA:** Una ADVERTENCIA indica que se pueden producir daños materiales o personales o, incluso, la muerte.

-----  
La información de este documento está sujeta a cambios sin previo aviso.  
© 2013 Dell Inc. Todos los derechos reservados.

Queda terminantemente prohibida la reproducción de estos materiales de cualquier forma sin el consentimiento por escrito de Dell Inc.

Marcas comerciales que aparecen en este documento: Dell y el logotipo de DELL son marcas comerciales de Dell Inc.; DLP, el logotipo de DLP y DLP BrilliantColor son marcas comerciales de TEXAS INSTRUMENTS INCORPORATED; Microsoft y Windows son marcas comerciales o marcas comerciales registradas de Microsoft Corporation en Estados Unidos y/o en otros países.

Wi-Fi® es una marca comercial registrada de Ethernet Compatibility Alliance, Inc.

Otras marcas comerciales y nombres de marcas pueden usarse en este documento para referirse a entidades que reclaman las marcas y los nombres o a sus productos. Dell Inc. rechaza cualquier interés de propiedad de las marcas comerciales y nombres de marcas distintas a las suyas.

Modelo: Proyector móvil Dell M115HD

Agosto de 2013 Rev. A00

# Contenido

<b>1</b>	<b>El proyector Dell</b> . . . . .	<b>4</b>
	Información general del proyector . . . . .	5
<b>2</b>	<b>Conexión del proyector</b> . . . . .	<b>7</b>
	Conexión a su PC . . . . .	8
	Conexión a un reproductor de DVD . . . . .	12
	Conexión multimedia . . . . .	13
<b>3</b>	<b>Uso del proyector</b> . . . . .	<b>15</b>
	Encendido del proyector . . . . .	15
	Apagado del proyector . . . . .	15
	Ajuste de la imagen proyectada . . . . .	16
	Ajustar el enfoque del proyector . . . . .	17
	Ajuste del tamaño de la imagen de proyección . . . . .	18
	Uso del panel de control . . . . .	20
	Uso del mando a distancia . . . . .	22
	Instalar la pila del mando a distancia (opcional) . . . . .	24
	Alcance de funcionamiento del mando a distancia opcional . . . . .	25
	Uso del menú en pantalla . . . . .	26
	Introducción a la función multimedia . . . . .	40
<b>4</b>	<b>Solución de problemas del proyector</b> . . . . .	<b>52</b>
	Señales de referencia . . . . .	56
<b>5</b>	<b>Especificaciones</b> . . . . .	<b>57</b>
<b>6</b>	<b>Contacto con Dell</b> . . . . .	<b>61</b>
<b>7</b>	<b>Apéndice: Glosario</b> . . . . .	<b>62</b>

# 1

## El proyector Dell

---

El proyector incluye todos los elementos que se muestran a continuación. Asegúrese de tenerlos todos y póngase en contacto con Dell™ en caso de que falte alguno de ellos.

---

### Contenido del paquete

Cable de alimentación

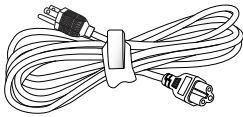

Cable universal de 24 contactos a VGA

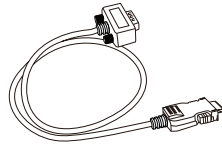

Maletín de transporte

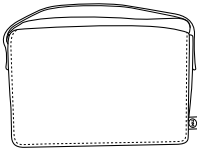

Guía del usuario y documentación en CD

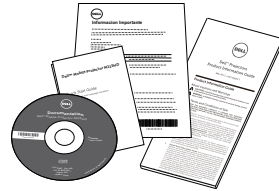

Adaptador de CA

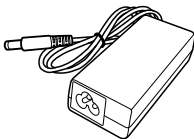

## Información general del proyector

*Vista superior*

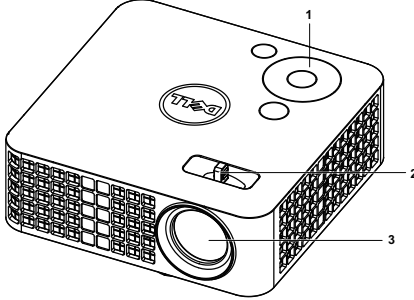

*Vista inferior*

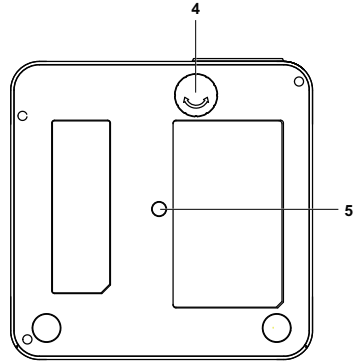

- |   |   |
|---|---|
| 1 | Panel de control  |
| 2 | Pestaña de enfoque  |
| 3 | Lente   |
| 4 | Rueda de ajuste de inclinación                                    |
| 5 | Orificio para instalar trípode: inserte una tuerca de 1/4"*20 UNC |

### **⚠ PRECAUCIÓN: Instrucciones de seguridad**

- 1** No utilice el proyecto cerca de otros aparatos que generen mucho calor.
- 2** No utilice el proyecto en zonas en las que exista una gran cantidad de polvo. El polvo podría provocar un fallo en el sistema y, por consiguiente, el apagado automático del proyector.
- 3** Asegúrese de que el proyector está montado en una zona bien ventilada.
- 4** No bloquee las ranuras de ventilación ni aberturas del proyector.
- 5** Asegúrese de que el proyector funciona a la temperatura ambiente adecuada (5°C a 35°C).
- 6** No toque la salida de ventilación, ya que puede alcanzar una temperatura elevada una vez encendido el proyector o inmediatamente después de apagarlo.
- 7** No mire a la lente mientras el proyector está encendido. Si lo hace, sus ojos pueden sufrir daños.

- 8** No coloque ningún objeto cerca o enfrente del proyector ni tape la lente de este mientras dicho proyector está encendido, ya que el calor puede derretir o quemar el mencionado objeto.
- 9** No utilice alcohol para limpiar la lente.
- 10** No utilice el proyector inalámbrico cerca de marcapasos cardíacos.
- 11** No utilice el proyector inalámbrico cerca de equipos médicos.
- 12** No utilice el proyector inalámbrico cerca de hornos microondas.



**NOTA:**

- Kit del proyector recomendado (N/P: VXJN3). Para obtener más información, consulte el sitio Web de soporte técnico de Dell en [dell.com/support](http://dell.com/support).
- Para obtener más detalles, consulte la información de seguridad suministrada con el proyector.
- El proyector M115HD solamente se puede de utilizar en interiores.

# 2

## Conexión del proyector

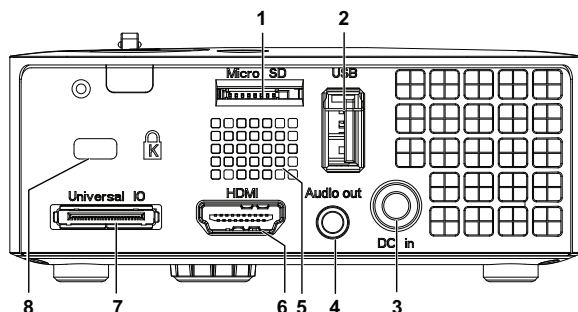

- |   |   |   |   |
|---|---|---|---|
| 1 | Ranura para tarjetas micro SD para reproducción multimedia (Video/Música/Fotografías/Visor de Office) y actualización del firmware de las funciones multimedia y procesador de imágenes   | 5 | Altavoz   |
| 2 | Conector USB tipo A para visualización USB, reproducción multimedia (Video/Música/Fotografías/Visor de Office), acceso de almacenamiento de memoria USB (unidad flash USB/memoria interna), actualización de firmware del proyector, funciones multimedia y procesador de imágenes, y utilización de la llave inalámbrica opcional, MobiShow-Pro y WiFi-Doc | 6 | Conector HDMI   |
| 3 | Conector de entrada de CC   | 7 | Conector de E/S universal para entrada VGA y salida de audio opcional |
| 4 | Conector de salida de audio   | 8 | Ranura para el cable de seguridad                                     |

**⚠ PRECAUCIÓN:** Antes de comenzar cualquiera de los procedimientos de esta sección, siga las instrucciones de seguridad descritas en la página 5.

# Conexión a su PC

## Conexión de un equipo mediante un cable VGA

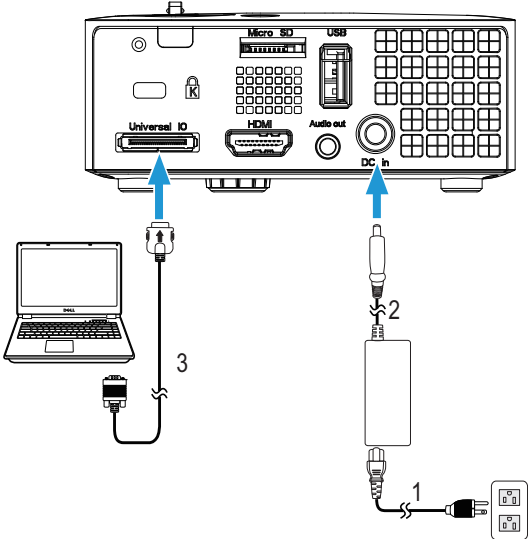

- 1 Cable de alimentación
- 2 Adaptador de CA
- 3 Cable universal de 24 contactos a VGA

**NOTA:** Solamente se suministra un cable universal de 24 contactos a VGA con el proyector. Puede adquirir un cable universal de 24 contactos a VGA y un cable de salida de audio en el sitio Web de Dell en [www.dell.com](http://www.dell.com).



## Conexión de un equipo mediante un cable USB

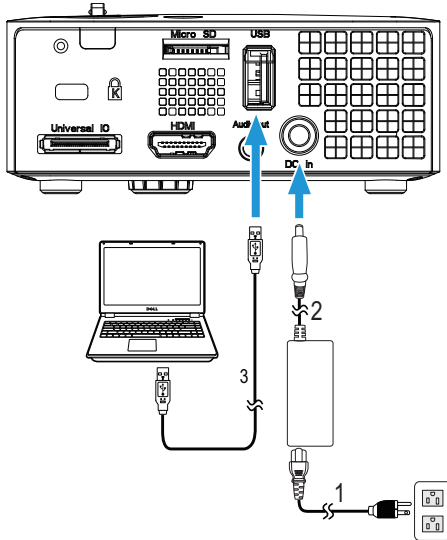

- 1 Cable de alimentación
- 2 Adaptador de CA
- 3 Cable USB-A a USB-A



**NOTA:** Conectar y listo. El cable USB (USB A a A) no se suministra con el proyector. Puede adquirir el cable USB (USB A a A) en el sitio Web de Dell en [www.dell.com](http://www.dell.com).

## Conexión a su PC con la llave inalámbrica (opcional)

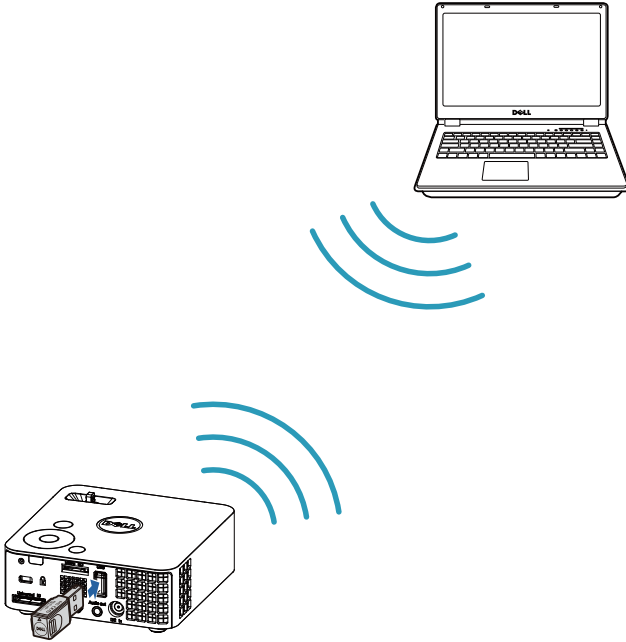

**NOTA:** El equipo debe contar con un conector inalámbrico y se debe configurar correctamente para detectar otra conexión inalámbrica. Consulte la documentación de su PC para saber cómo configurar la conexión inalámbrica.

**NOTA:** Se debe instalar una llave inalámbrica en el proyector si desea utilizar la opción de pantalla inalámbrica. La llave inalámbrica no se suministra con el proyector. Puede adquirirla en el sitio Web de Dell en [www.dell.com](http://www.dell.com).

## Conexión con un teléfono inteligente o tableta con la llave inalámbrica (opcional)

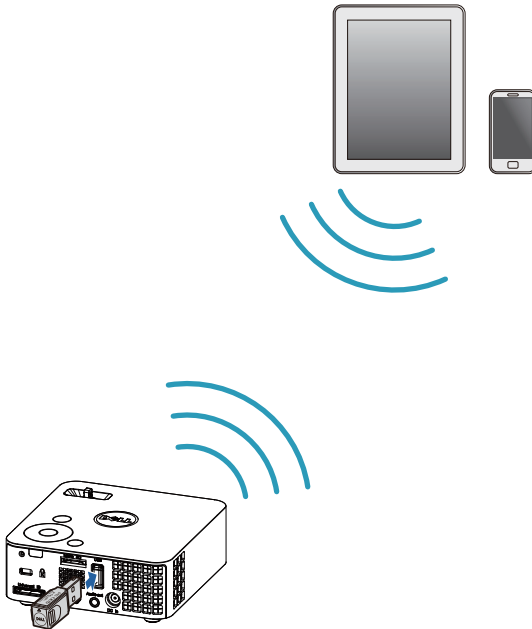

**NOTA:** El proyector Dell M115HD es compatible con las funciones de MobiShow y WiFi-Doc. Existen aplicaciones que transmiten de forma inalámbrica el contenido compatible desde dispositivos con Android o iOS. Después de instalar y ejecutar la aplicación en el dispositivo móvil, active Wi-Fi en el dispositivo móvil y conéctese a la red del proyector, Dell M115HD. Para obtener más información, diríjase al sitio Web de soporte técnico de Dell en [dell.com/support](http://dell.com/support).

Archivos compatibles:

Mobi Show	Fotografías	jpeg / jpg
	MS Powerpoint	PtG2 (convertido de ppt)*
WiFi-Doc	Fotografías	jpeg / jpg
	MS Powerpoint / Word / Excel / Text / PDF	ppt / pptx / doc / docx / xls / xlsx / txt / pdf

\* Instale PtG2 Converter en la computadora para la conversión de archivos PPT al formato PtG2. PtG2 Converter puede descargarse desde [dell.com/support](http://dell.com/support).

## Conexión a un reproductor de DVD

### Conexión de un reproductor de DVD mediante un cable HDMI

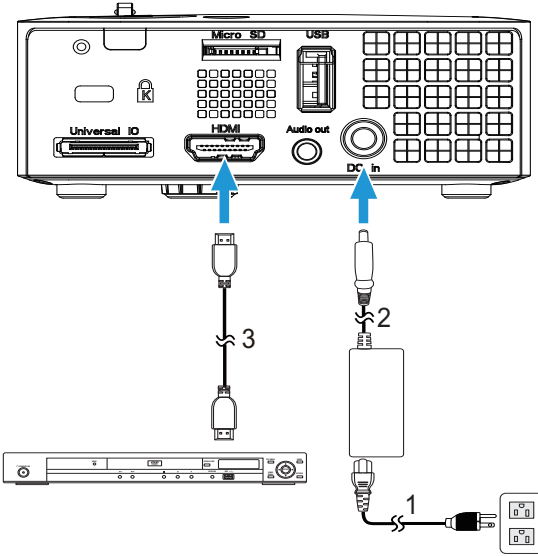

- 1 Cable de alimentación
- 2 Adaptador de CA
- 3 Cable HDMI



**NOTA:** El cable HDMI no se suministra con el proyector. Puede adquirir el cable HDMI en el sitio Web de Dell en [www.dell.com](http://www.dell.com).

## Conexión multimedia

### Conexión con multimedia mediante un disco flash USB

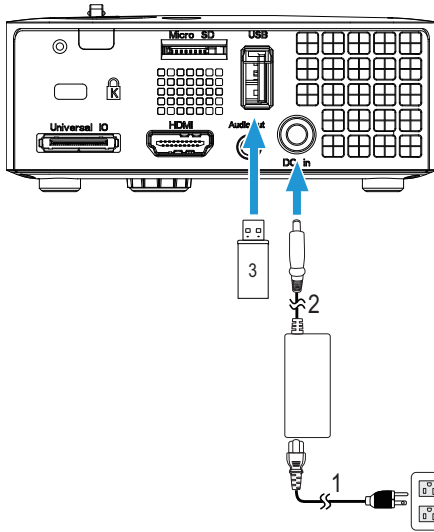

- 
- 1 Cable de alimentación
  - 2 Adaptador de CA
  - 3 Disco flash USB
- 



**NOTA:** El disco flash USB no se suministra con el proyector.

## Conexión multimedia a través de una tarjeta Micro SD

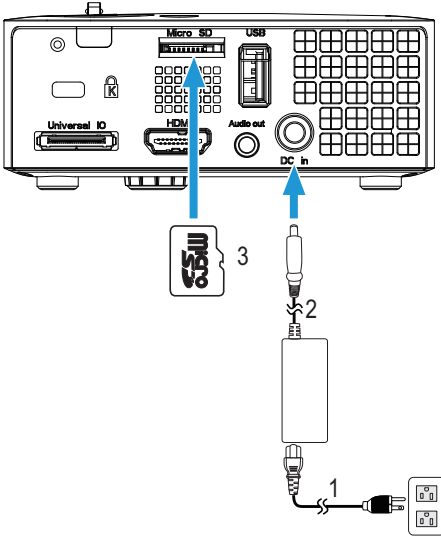

- 1 Cable de alimentación
- 2 Adaptador de CA
- 3 Tarjeta micro SD

**NOTA:** La tarjeta micro SD no se suministra con el proyector.

# 3

## Uso del proyector

---

### Encendido del proyector

 **NOTA:** Encienda el proyector antes de encender la fuente (PC, reproductor de DVD, etc.). La luz del botón de alimentación parpadea de color blanco hasta que lo pulsa.

- 1 Conecte el cable de alimentación con el adaptador de CA y los cables de señal correspondientes al proyector. Para obtener información acerca de la conexión del proyector, consulte la sección "Conexión del proyector" en la página 7.
- 2 Presione el botón de **Alimentación** (consulte la sección "Uso del panel de control" en la página 20 para localizar el botón **Alimentación**).
- 3 Encienda el dispositivo fuente (PC, reproductor de DVD, etc.).
- 4 Conecte la fuente al proyector mediante el cable apropiado. Consulte la sección "Conexión del proyector" en la página 7 para obtener instrucciones sobre cómo conectar la fuente el proyector.
- 5 De forma predeterminada, la fuente de entrada del proyector se establece en VGA. Si es necesario, cambie la fuente de entrada del proyector.
- 6 Si tiene varios dispositivos fuente conectados al proyector, presione el botón Fuente del mando a distancia o del panel de control para seleccionar el dispositivo fuente deseado. Consulte las secciones "Uso del panel de control" en la página 20 y "Uso del mando a distancia" en la página 22 para encontrar el botón Fuente.

### Apagado del proyector

 **PRECAUCIÓN:** Desenchufe el proyector después de apagarlo correctamente según se indica en el procedimiento siguiente.

- 1 Presione el botón **Alimentación**. Siga las instrucciones mostradas en la pantalla para apagar correctamente el proyector.

 **NOTA:** El mensaje "**Presione el botón Encendido para apagar el monitor**" aparecerá en la pantalla. El mensaje desaparecerá después de 5 segundos o cuando presione el botón Menú.

- 2 Presione de nuevo el botón **Alimentación**. Los ventiladores de refrigeración continuarán funcionando durante 120 segundos.

3 Para apagar rápidamente el proyector, presione el botón Encendido y apagado y manténgalo presionado durante 1 segundo mientras los ventiladores de refrigeración del proyector siguen funcionando.

 **NOTA:** Antes de encender de nuevo el proyector, espere 60 segundos para dejar que la temperatura interna se establezca.

4 Desconecte el cable de alimentación y el adaptador de CA de la toma de corriente eléctrica y del proyector.

## Ajuste de la imagen proyectada

### Aumento de la altura del proyector

1 Eleve el proyector hasta que forme el ángulo de visualización deseado y utilice la rueda frontal de ajuste de la inclinación para ajustar de forma precisa el ángulo de visualización.

### Disminución de la altura del proyector

1 Baje el proyector y utilice la rueda frontal de ajuste de la inclinación para ajustar de forma precisa el ángulo de visualización.

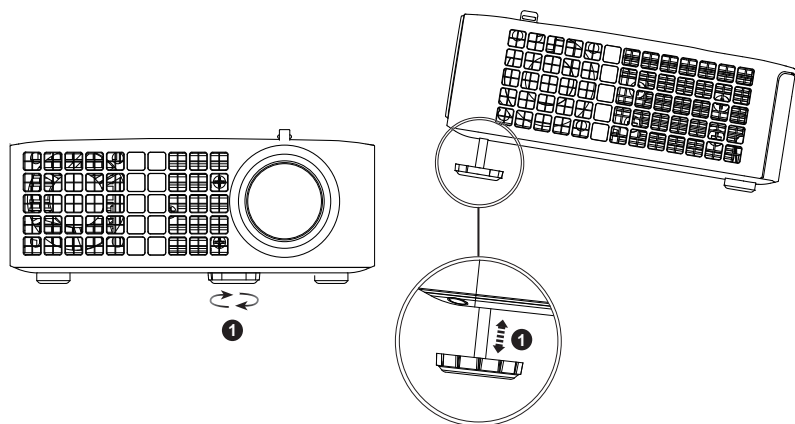

---

1 Rueda frontal de ajuste de la inclinación (ángulo de inclinación: de 0 a 6 grados)

---



## Ajustar el enfoque del proyector

**△ PRECAUCIÓN:** Para evitar daños en el proyector, asegúrese de que la rueda de ajuste frontal esté completamente retraída antes de trasladar o colocar el proyector en su maletín de transporte.

**1** Gire la pestaña de enfoque hasta que la imagen se vea claramente. El proyector enfoca a distancias comprendidas entre 97 cm y 258 cm (3,18 pies a 8,48 pies).

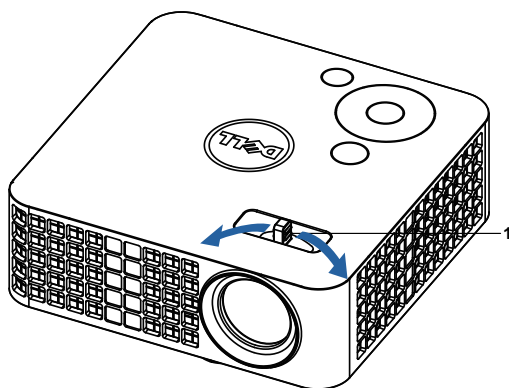

---

1 Pestaña de enfoque

---

# Ajuste del tamaño de la imagen de proyección

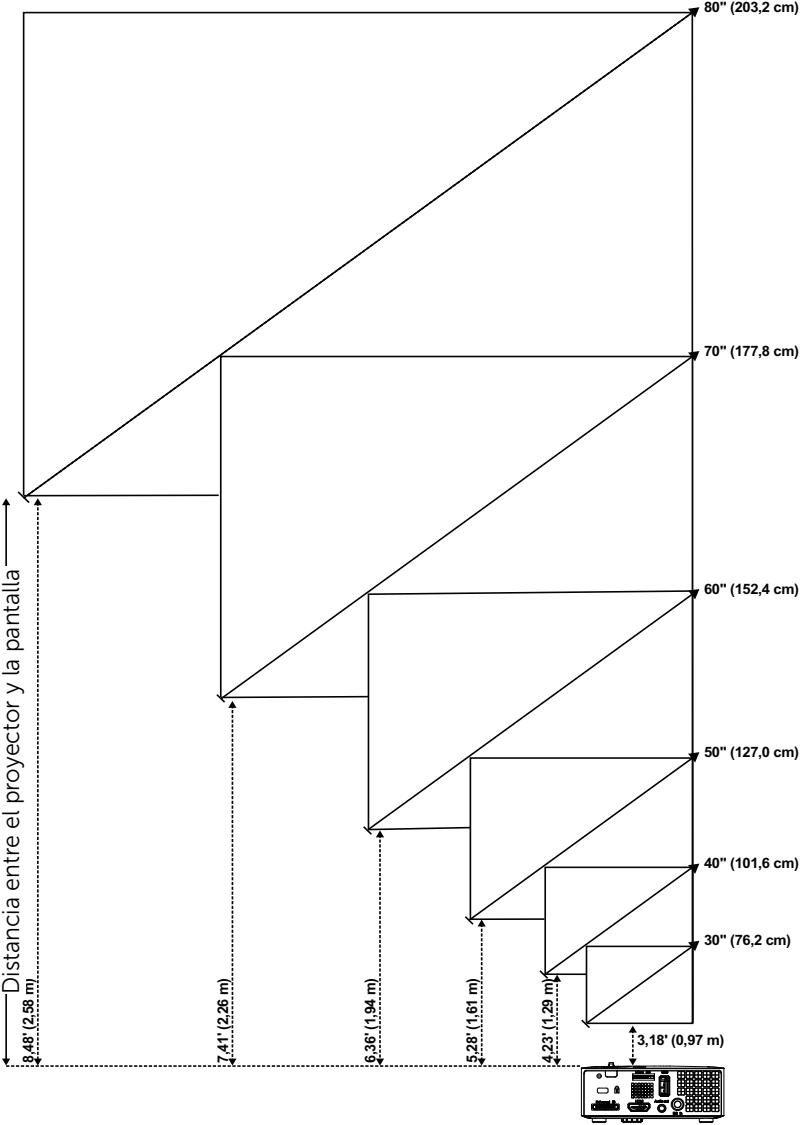

Distancia deseada (m) <A>	Tamaño de la pantalla		Altura
	Diagonal (pulgadas) <B>	Ancho (cm) x alto (cm)	Desde la base hasta la parte superior de la imagen (cm) <C>
0,97	30	65 x 40	40
1,29	40	86 x 54	54
1,61	50	107 x 67	67
1,94	60	129 x 81	81
2,26	70	151 x 94	94
2,58	80	171 x 108	108



\* Esta figura solamente sirve de referencia para el usuario.

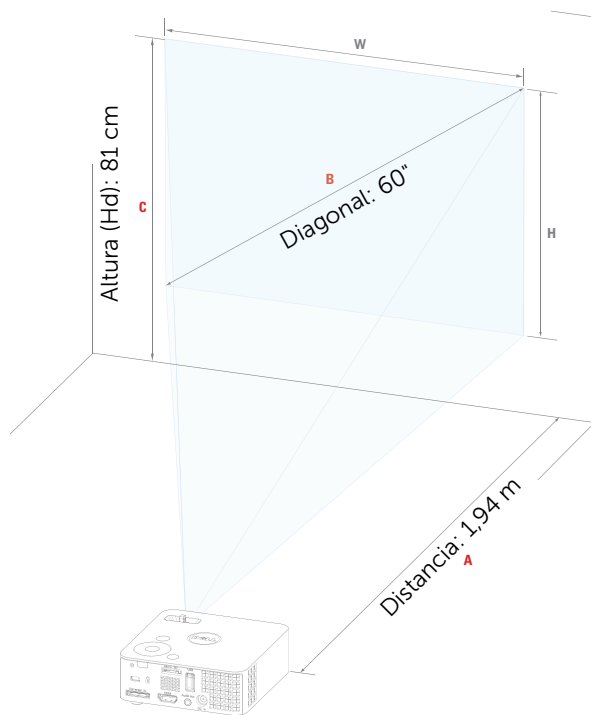

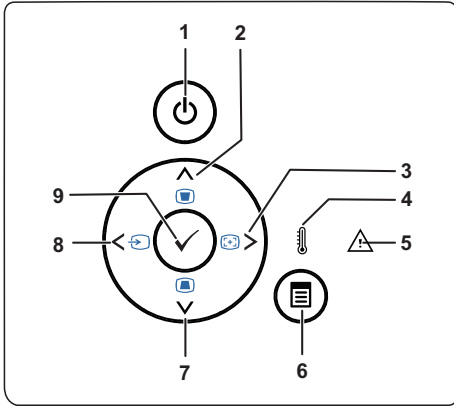

\* Relación de desplazamiento: 100 %



## Uso del panel de control









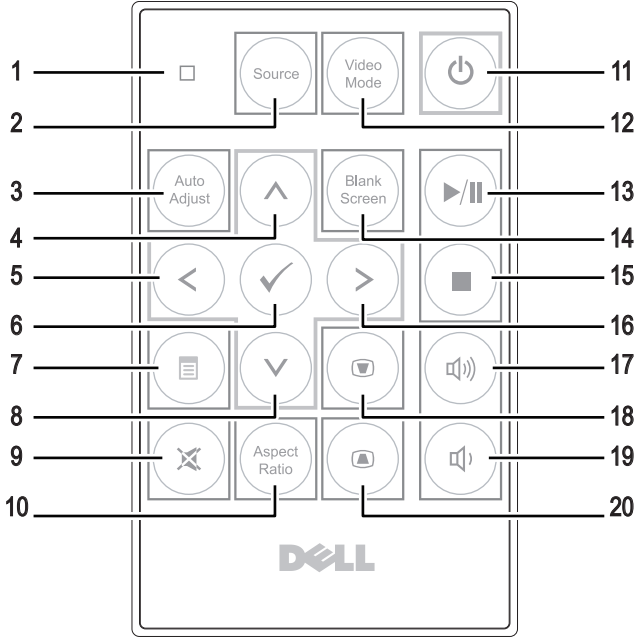



1	Alimentación	Enciende o apaga el proyector. Para obtener más información, consulte las secciones "Encendido del proyector" en la página 15 y "Apagado del proyector" en la página 15.
2	Arriba  / Ajuste de clave	Presione este botón para recorrer los elementos del menú en pantalla (OSD). Presione este botón para ajustar la distorsión de la imagen causada al inclinar el proyector (+/-40 grados).
3	Derecha  / Aj. auto.	Presione este botón para recorrer los elementos del menú en pantalla (OSD). Presiónelo para sincronizar el proyector con la fuente de entrada.  <b>NOTA:</b> La función Aj. auto. no funciona mientras el menú OSD aparece en pantalla.

4	LED TEMPERATURA	<p>Si el indicador ámbar TEMPERATURA está encendido o parpadea, puede deberse a uno de los siguientes problemas:</p> <ul style="list-style-type: none"> <li>• La temperatura interna del proyector es demasiado alta</li> </ul> <p>Para obtener más información, consulte las secciones "Solución de problemas del proyector" en la página 52 y "Señales de referencia" en la página 56.</p>
5	LED de error	<p>El LED de error parpadea en ámbar; uno de los ventiladores ha fallado. El proyector se apagará automáticamente.</p>
6	Menú 	<p>Presione este botón para activar el menú en pantalla. Utilice las teclas de dirección y el botón Menú para desplazarse por el menú en pantalla.</p>
7	Abajo  / Ajuste de clave	<p>Presione este botón para recorrer los elementos del menú en pantalla (OSD). Presione este botón para ajustar la distorsión de la imagen causada al inclinar el proyector (+/-40 grados).</p>
8	Izquierda  / Fuente	<p>Presione este botón para recorrer los elementos del menú en pantalla (OSD). Pulse para cambiar entre los modos VGA, DoUSB, HDMI, USB, MicroSD y Memoria interna cuando existen varias fuentes conectadas al proyector.</p>
9	Aceptar 	<p>Presione este botón para confirmar la selección de un elemento.</p>

## Uso del mando a distancia



1	Luz LED	Indicador LED.
2	Source	Presione para cambiar entre la fuente VGA, DoUSB, HDMI, USB, MicroSD y Memoria interna.
3	Auto adjust	Presione este botón para sincronizar el proyector con la fuente de entrada. La función de Aj. auto. no funciona mientras se muestra el menú en pantalla.
4	Arriba (▲)	Presione este botón para recorrer los elementos del menú en pantalla (OSD).
5	Izquierda (◀)	Presione este botón para recorrer los elementos del menú en pantalla (OSD).
6	Aceptar (✓)	Presione este botón para confirmar la selección de un elemento.
7	Menú (☰)	Presione este botón para activar el menú en pantalla.

8	Abajo 	Presione este botón para recorrer los elementos del menú en pantalla (OSD).
9	Silencio 	Presione este botón para desactivar o activar el sonido del altavoz del proyector.
10	Aspect ratio	Presione este botón para cambiar la relación de aspecto de la imagen mostrada.
11	Alimentación 	Enciende y apaga el proyector. Para obtener más información, consulte las secciones "Encendido del proyector" en la página 15 y "Apagado del proyector" en la página 15.
12	Video mode	<p>El proyector cuenta con configuraciones predefinidas optimizadas para la visualización de datos (diapositivas de presentación) o de video (películas, juegos, etc.).</p> <p>Presione el botón <b>Video Mode</b> para cambiar entre los diferentes modos disponibles: <b>Presentación, Brillante, Movie, sRGB o Personal</b>.</p> <p>Al presionar el botón <b>Video Mode</b> una vez, se mostrará el modo de visualización activo. Presione de nuevo el botón Video Mode para cambiar de modo.</p>
13	Reproducir/Pausa 	Presiónelo para reproducir o pausar un archivo multimedia.
14	Blank screen	Presione este botón para ocultar o mostrar la imagen.
15	Detener 	Permite detener un archivo multimedia que se está reproduciendo.
16	Derecha 	Presione este botón para recorrer los elementos del menú en pantalla (OSD).
17	Subir volumen 	Presione este botón para subir el volumen.
18	Ajuste de clave 	Presione este botón para ajustar la distorsión de la imagen causada al inclinar el proyector (+/-40 grados).
19	Bajar volumen 	Presione este botón para bajar el volumen.
20	Ajuste de clave 	Presione este botón para ajustar la distorsión de la imagen causada al inclinar el proyector (+/-40 grados).

## Instalar la pila del mando a distancia (opcional)

- 1 Quite el soporte de la pila presionando el lateral firmemente y tirando de dicho soporte.

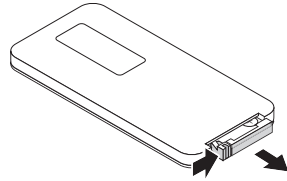

- 2 Inserte una pila de tipo botón CR2032 y alinee la polaridad conforme a las marcas del soporte de la pila.

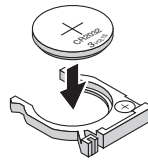

-  **NOTA:** Cuando utilice el mando a distancia por primera vez, habrá lámina de plástico entre la pila y su contacto. Quite la hoja antes del uso.

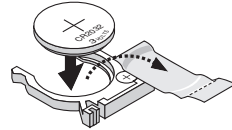

- 3 Vuelva a colocar el soporte de la pila.

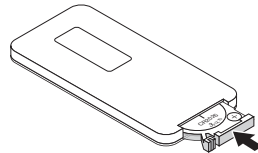





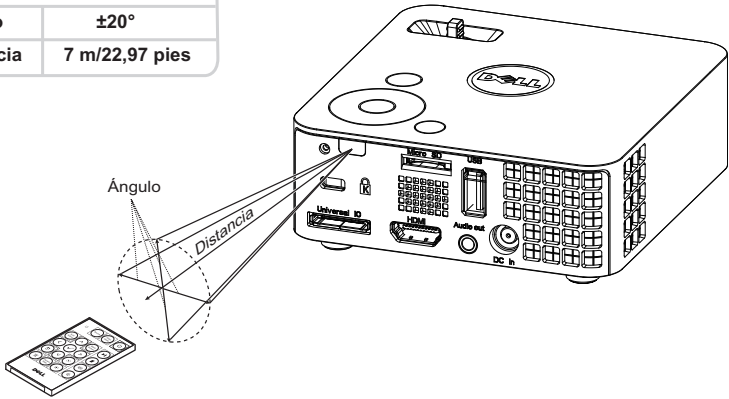

## Alcance de funcionamiento del mando a distancia opcional

Alcance de funcionamiento	
Ángulo	$\pm 20^\circ$
Distancia	7 m/22,97 pies



**NOTA:** El alcance de funcionamiento real puede ser ligeramente diferente al indicado en el diagrama. La pila gastada también impedirá que el mando a distancia haga funcionar correctamente el proyector.

## Uso del menú en pantalla

- El proyector tiene un menú en pantalla (OSD) multilingüe que se puede mostrar con o sin una fuente de entrada.
- Presione el botón Menú del panel de control o del mando a distancia para entrar en el menú principal.
- Para seleccionar una opción, presione los botones  o  del panel de control del proyector o en el mando a distancia.
- Utilice los botones  o  del panel de control o del mando a distancia para ajustar la configuración.
- Para salir del menú OSD, presione el botón **Menú** del panel de control o del mando a distancia directamente.

## FUENTE DE ENTRADA

El menú Fuente de entrada permite seleccionar la fuente de entrada del proyector.



**FUENTE AUTOM.**—Si selecciona y pulsa  para activarla, la opción Fuente autom. buscará automáticamente la siguiente señal de entrada disponible.

**VGA**—Presione  para detectar una señal VGA.

**DoUSB**—Le permite mostrar la pantalla del equipo de sobremesa o portátil a través del proyector a través del cable USB.



**NOTA:** Si no se puede visualizar DoUSB, consulte "Solución de problemas" en la página 52.

**HDMI**—Presione  para detectar una señal HDMI.

**USB**—Permite reproducir los archivos de foto, música o vídeo desde el disco flash USB. Consulte la sección "Introducción a la función multimedia" en la página 40.

**MICRO SD**—Permite reproducir los archivos de foto, música o vídeo desde la tarjeta micro SD. Consulte la sección "Introducción a la función multimedia" en la página 40.

**MEMORIA INTERNA**—Permite reproducir los archivos de foto, música o vídeo desde la memoria interna del proyector. Consulte la sección "Introducción a la función multimedia" en la página 40.

 **NOTA:**

**MODO DE ALMACENAMIENTO**—También puede conectar el cable USB en la fuente Memoria interna para copiar, eliminar, mover y ejecutar otras acciones desde la computadora en la memoria interna del proyector y tarjeta SD.

Cuando conecta el proyector y el equipo mediante el cable USB, aparecerá un mensaje de conexión de USB que le permitirá seleccionar **DoUSB** o **Modo de almacenamiento**.

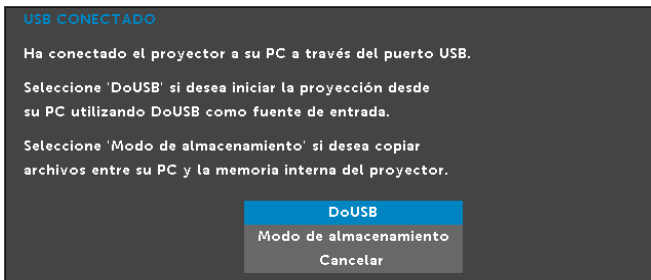

## AJ. AUTO.

La opción Aj. auto. ajusta los elementos **Horizontal**, **Vertical**, **Frecuencia** y **Seguimiento** del proyector en el modo PC.



## MODO VÍDEO

El menú Modo Vídeo permite optimizar la imagen de visualización. Las opciones disponibles son: **Presentación**, **Brillante**, **Película**, **sRGB** (ofrece una representación del color más precisa) y **Personal** (para establecer su configuración preferida).



## VOLUMEN

El menú Volumen permite ajustar la configuración del volumen del proyector.



**VOLUMEN**—Presione ◀ para bajar el volumen y ▶ para subirlo.

## CONF. AVANZADA

El menú Conf. avanzada permite cambiar la configuración de la **Imagen**, **Pantalla**, **Proyector**, **Menú**, **Alimentación** e **Inform. proyector**.



**CONFIG. IMAGEN (EN MODO PC)**—Seleccione esta opción y presione  para activar la configuración de la pantalla. El menú de configuración de la imagen ofrece las siguientes opciones:





**BRILLO**—Pulse  and  para ajustar el brillo de la imagen.

**CONTRASTE**—Pulse  and  para ajustar el contraste de la pantalla.

**TEMPERATURA DE COLOR**—Permite ajustar la temperatura de color. La pantalla tendrá un aspecto más frío con mayor temperatura de color y más cálido con menor temperatura de color.



**INTENSIDAD BLANCO**—Presione  and utilice  and  para mostrar la intensidad de blanco.

 **NOTA:** Si ajusta la configuración de **Brillo**, **Contraste**, **Temperatura de color** y **Intensidad blanco**, el proyector cambiará automáticamente al modo Personal.

**CONFIG. IMAGEN (EN MODO VÍDEO)**—Seleccione esta opción y presione  para activar la configuración de la pantalla. El menú de configuración de la imagen ofrece las siguientes opciones:



Conf. avanzada		Dell M115HD
Config. imagen	Brillo	▶ 50
Config. pant.	Contraste	▶ 50
Conf. proyector	Temperatura de color	▶ Medio
Configuración de menú	Saturación	▶ 50
Conf. alim.	Nitidez	▶ 50
Inform. proyector	Matiz	▶ 50
	Intensidad blanco	▶ 10



 Resolución 1280x800 60Hz



**BRILLO**—Pulse  y  para ajustar el brillo de la imagen.



**CONTRASTE**—Pulse  y  para ajustar el contraste de la pantalla.

**TEMPERATURA DE COLOR**—Permite ajustar la temperatura de color. La pantalla tendrá un aspecto más frío con mayor temperatura de color y más cálido con menor temperatura de color.

**SATURACIÓN**—Permite ajustar una fuente de vídeo desde blanco y negro hasta un color completamente saturado. Presione  para aumentar la cantidad de color de la imagen y  para disminuirla.

**NITIDEZ**—Presione  para aumentar la nitidez y  para disminuirla.

**MATIZ**—Presione  para aumentar la cantidad de color verde en la imagen y  para disminuirla.



**INTENSIDAD BLANCO**—Presione  y utilice  y  para mostrar la intensidad de blanco.

 **NOTA:** Si ajusta la configuración de **Brillo**, **Contraste**, **Temperatura de color** y **Intensidad blanco**, el proyector cambiará automáticamente al modo Personal.

**CONFIG. PANT. (EN MODO PC)**—Seleccione esta opción y presione  para activar la configuración de la pantalla. El menú de configuración de la pantalla ofrece las siguientes opciones:

Conf. avanzada		Dell M115HD
Config. imagen	Posición horizontal	▶ 50
<b>Config. pant.</b>	Posición vertical	▶ 50
Conf. proyector	Frecuencia	▶ 50
Configuración de menú	Seguimiento	▶ 50
Conf. alim.	Relación aspecto	▶ Origen
Inform. proyector	Zoom	▶ X 3
	Navegación de zoom	▶ Pulse ✓

 Resolución 1280x800 60Hz

**POSICIÓN HORIZONTAL**—Presione  para mover la imagen hacia la derecha y  para moverla hacia la izquierda.



**POSICIÓN VERTICAL**—Presione  para mover la imagen hacia arriba y  para moverla hacia abajo.

**FRECUENCIA**—Permite cambiar la frecuencia del reloj de los datos de visualización para que coincida con la frecuencia de la tarjeta gráfica del equipo. Si aparece una onda vertical que parpadea, utilice el control Frecuencia para minimizar las barras. Se trata de un ajuste aproximado.

**SEGUIMIENTO**—Sincronice la fase de la señal de visualización con la tarjeta gráfica. Si la imagen se ve inestable o parpadea, use la función Seguimiento para corregirla. Se trata de un ajuste preciso.





**RELACIÓN ASPECTO**—permite seleccionar la relación de aspecto para ajustar cómo aparece la imagen. Opciones disponibles: Origen, 16:10 y 4:3.

- Origen — seleccione Origen para mantener la relación de aspecto de la imagen proyectada conforme a la fuente de entrada.
- 16:10 — la fuente de entrada se modifica para ajustarse a la pantalla y se proyecta en formato 16:10.
- 4:3 — La fuente de entrada se modifica para ajustarse a la pantalla y se proyecta en formato 4:3.

**ZOOM**—Presione  y  para aplicar zoom a la imagen y verla.



**NAVEGACIÓN DE ZOOM**—Presione  para activar el menú **Navegación de zoom**.

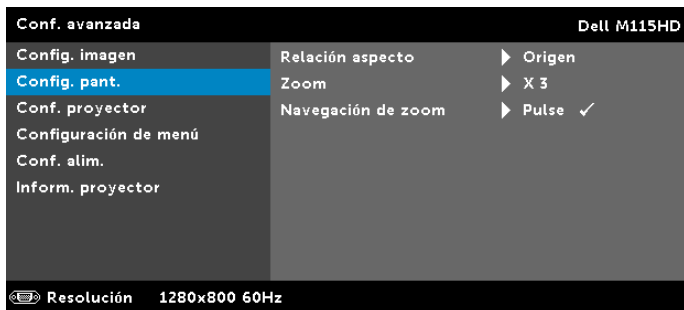

Utilice     para navegar por la pantalla de proyección.

**CONFIG. PANT. (EN MODO VÍDEO)**—Seleccione esta opción y presione  para activar la configuración de la pantalla. El menú de configuración de la pantalla ofrece las siguientes opciones:







**RELACIÓN ASPECTO**—permite seleccionar la relación de aspecto para ajustar cómo aparece la imagen. Opciones disponibles: Origen, 16:10 y 4:3.

- Origen — seleccione Origen para mantener la relación de aspecto de la imagen proyectada conforme a la fuente de entrada.
- 16:10 — la fuente de entrada se modifica para ajustarse a la pantalla y se proyecta en formato 16:10.
- 4:3 — La fuente de entrada se modifica para ajustarse a la pantalla y se proyecta en formato 4:3.

**ZOOM**—Presione  y  para aplicar zoom a la imagen y verla.



**NAVEGACIÓN DE ZOOM**—Presione  para activar el menú **Navegación de zoom**.

Utilice     para navegar por la pantalla de proyección.





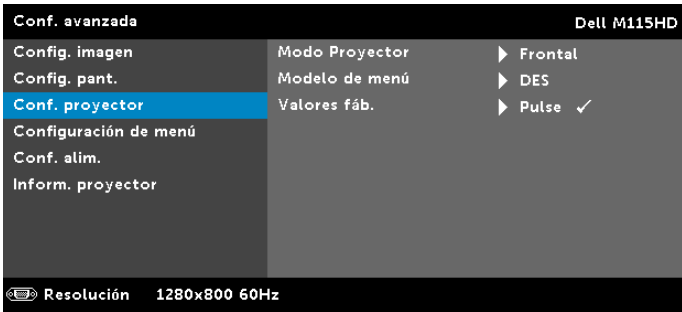

**CONF. PROYECTOR**—Seleccione esta opción y presione  para activar la configuración del proyector. El menú de configuración del proyector ofrece las siguientes opciones:



**MODO PROYECTOR**—Permite seleccionar el modo del proyector, dependiendo de cómo se monte este.

- Proyección posterior-Escritorio -- El proyector invierte la imagen para que pueda proyectar desde detrás de una pantalla translúcida.
- Proyección frontal-Escritorio -- esta es la opción predeterminada.

**MODELO DE MENÚ**—El modelo de menú se utiliza para probar el enfoque y la resolución.

Puede activar o desactivar la función **Modelo de menú** seleccionando **DES, 1** o **2**. También puede invocar la función **Modelo de menú 1** pulsando y manteniendo presionados los botones  y  del panel de control simultáneamente durante 2 segundos. De igual modo puede invocar la función Modelo de menú 2 pulsando y manteniendo presionados los botones  y  del panel de control simultáneamente durante 2 segundos.

Modelo de menú 1:

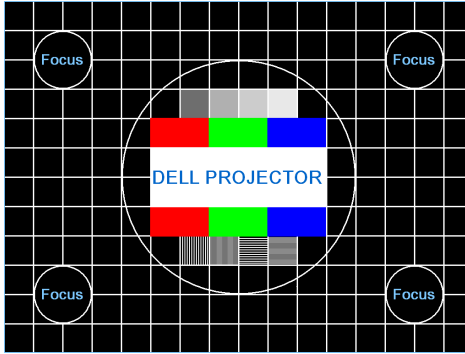

Modelo de menú 2:

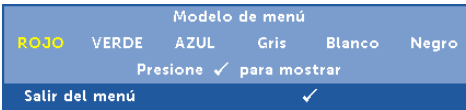

**VALORES FÁB.**—Seleccione Confirmar y presione  para restablecer los valores predeterminados de fábrica de toda la configuración. Aparecerá el siguiente mensaje de advertencia:



Entre los elementos restablecidos se encuentran las configuraciones de fuentes de PC y de vídeo.

**CONFIGURACIÓN DE MENÚ**—Seleccione esta opción y presione  para activar la configuración del menú. La configuración del menú consta de las siguientes opciones:

Conf. avanzada		Dell M115HD
Config. imagen	Posición menú	▶ Arriba iz.
Config. pant.	Tiempo menú	▶ 120 segundos
Conf. proyector	Trans. menú	▶ 0
<b>Configuración de menú</b>	Bloquear menú	▶ DES
Conf. alim.	Clave	▶ Desactivar
Inform. proyector	Cambiar clave	▶ Pulse ✓

Resolución 1280x800 60Hz

**POSICIÓN MENÚ**—Permite cambiar la ubicación del menú OSD en la pantalla.

**TIEMPO MENÚ**—Permite ajustar el tiempo que el menú OSD permanecerá en pantalla. De forma predeterminada, el menú OSD desaparecerá después de 20 segundos de inactividad.

**TRANS. MENÚ**—Permite seleccionar el nivel de transparencia del fondo del menú OSD.

**BLOQUEAR MENÚ**—Seleccione **ACT** para activar la función Bloquear menú y ocultar el menú OSD. Seleccione **DES** para desactivar la función Bloquear menú. Si desea desactivar la función Bloquear menú y hacer que el menú OSD desaparezca, presione el botón Menú del panel de control o del mando a distancia durante 15 segundos y, a continuación, deshabilite la función.

**CLAVE**—Cuando la protección mediante clave está habilitada, aparece la pantalla Protección mediante clave en la que se le pide que se escriba una clave cuando el enchufe de alimentación se conecta a una toma de corriente eléctrica y el proyector se enciende por primera vez. De forma predeterminada, esta función está deshabilitada. Puede activarla seleccionando la opción Activar. Si la clave se ha establecido antes, escríbala primero y seleccione la función. Esta función de seguridad mediante clave se activará la

próxima vez que encienda el proyector. Si habilita esta función, se le pedirá que escriba la clave del proyector después de encenderlo:

1 Solicitud de introducción de clave por primera vez:

- a Vaya a **Configuración de menú**, presione  y, a continuación, establezca la opción **Clave** para activar la clave.

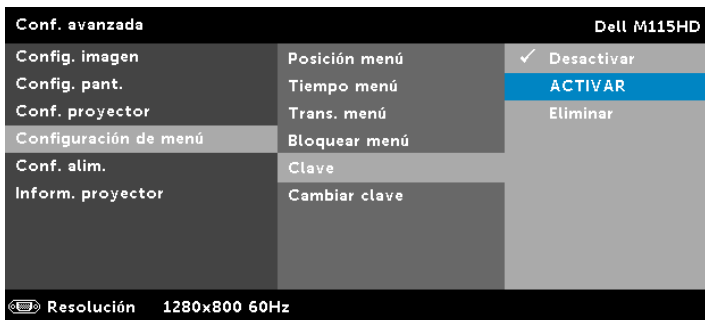

- b Al activar la función Clave aparecerá una pantalla de cambio. Escriba un número de cuatro dígitos y presione .

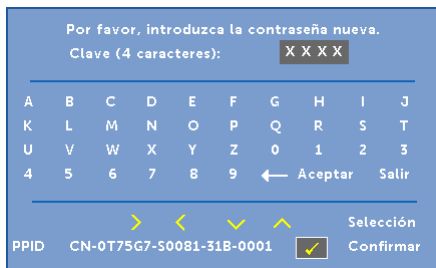

- c Para confirmar la clave, escribala de nuevo.
- d Si la confirmación de la clave se realiza correctamente, puede continuar accediendo a las funciones del proyector y sus utilidades.
- 2 Si la clave especificada es incorrecta, tendrá otras dos oportunidades. Tras tres intentos fallidos, el proyector se apagará automáticamente.

**NOTA:** Si olvida la clave, póngase en contacto con DELL o con el personal de servicio técnico cualificado.

- 3 Para desactivar la función de clave, seleccione la opción **Desactivar** para cerrar la función.

**4** Para eliminar la clave, seleccione la opción **Eliminar**.

**CAMBIAR CLAVE**—Inserte la clave original. A continuación, escriba la nueva clave y confírmela de nuevo.

Inserte la clave original.

Clave (4 caracteres):

A	B	C	D	E	F	G	H	I	J
K	L	M	N	O	P	Q	R	S	T
U	V	W	X	Y	Z	0	1	2	3
4	5	6	7	8	9	←	Aceptar	Salir	

Selección

PPID CN-0T75G7-S0081-31B-0001  Confirmar

Por favor, introduzca la contraseña nueva.

Clave (4 caracteres):

A	B	C	D	E	F	G	H	I	J
K	L	M	N	O	P	Q	R	S	T
U	V	W	X	Y	Z	0	1	2	3
4	5	6	7	8	9	←	Aceptar	Salir	

Selección

PPID CN-0T75G7-S0081-31B-0001  Confirmar

Inserte la nueva clave otra vez.

Clave (4 caracteres):

A	B	C	D	E	F	G	H	I	J
K	L	M	N	O	P	Q	R	S	T
U	V	W	X	Y	Z	0	1	2	3
4	5	6	7	8	9	←	Aceptar	Salir	

Selección

PPID CN-0T75G7-S0081-31B-0001  Confirmar

**CONF. ALIM.**—Seleccione esta opción y presione  para activar la configuración de potencia. El menú de configuración de alimentación ofrece las siguientes opciones:

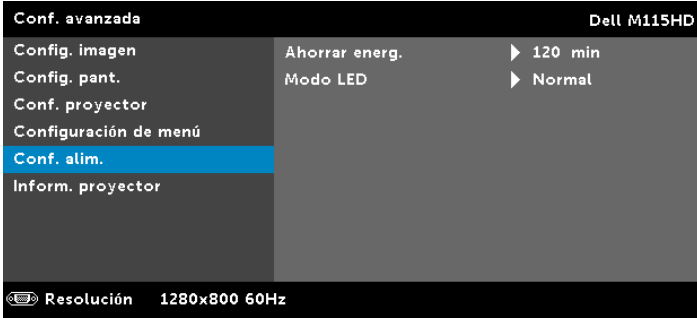

**AHORRAR ENERG.**—De forma predeterminada, el proyector se establece para entrar en el modo de ahorro de energía si transcurren 120 minutos sin actividad. Un mensaje de advertencia, en el que se muestra una cuenta atrás de 60 segundos, aparece en la pantalla antes de que el proyector pase al modo de ahorro de energía. Presione cualquier botón durante el período de cuenta atrás para detener el modo de ahorro de energía.

También puede establecer un período de retardo diferente para activar el modo de ahorro de energía. El período de retardo es el tiempo que desea que el proyector espere sin recibir señal de entrada.

Si no se detecta una señal de entrada durante el período de retardo, el proyector se apagará automáticamente. Para encender el proyector, presione el botón Alimentación.

**MODO LED**—permite seleccionar entre el modo **Normal** o **Eco**.

El modo Normal funciona al máximo nivel de energía. El modo Eco funciona a un nivel de potencia menor que puede prolongar la vida del LED, reducir la emisión de ruido y disminuir la luminancia de la pantalla.

**INFORM. PROYECTOR**—El menú Inform. proyector muestra la configuración actual del proyector M115HD.

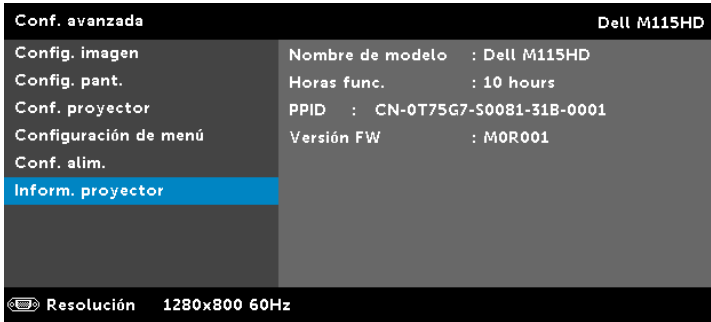

## IDIOMA

Permite establecer el idioma del menú OSD. Pulse ◀ y ▶ para seleccionar diferentes idiomas y pulse ✓ para cambiar el idioma.



## Introducción a la función multimedia

Formato multimedia compatible:

### Formato de foto

Tipo de imagen (nombre de ext.)	Tipo secundario	Tipo cifrado	Píxeles máx.	Tamaño máx.
Jpeg / Jpg	Línea de base	YUV420	Sin limitación	2GB
		YUV422		
		YUV440		
		YUV444		
	progresivo	YUV420	Resolución de panel 64x	2GB
		YUV422		
		YUV440		
		YUV444		
BMP			Resolución de panel 64x	

### Formato de vídeo

Formato de archivo	Formato de vídeo	Res. máx.	Vel. de bits (bps) máx.	Formato de audio
MOV, MP4, AVI, MKV, DIVX	H264	1080P	20Mbps	AC3, DTS, MP1, MP2, MP3, PCM, ADPCM
MOV, MP4	MPEG4	1080P	20Mbps	AMR, PCM, ADPCM
WMV	WMV3	1080P	20Mbps	WMA2, WMA3

### Formato de música

Tipo de música (nombre de ext.)	Vel. de muestra (KHz)	Vel. de bits (Kbps)
MP1	8-48	8-320
MP2	8-48	8-320
MP3	8-48	8-320
WMA	22-48	5-320



## Cómo configurar el tipo de archivo para multimedia con USB

 **NOTA:** Debe conectar un disco flash USB en el proyector para utilizar la función USB multimedia.

Siga estos pasos para reproducir los archivos de foto, vídeo o música en su proyector:

- 1 Conecte el cable de alimentación con el adaptador de CA y encienda el proyector pulsando el botón de alimentación.

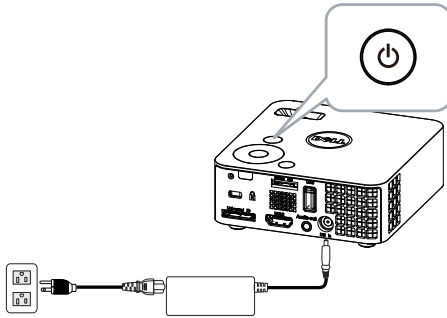

- 2 Conecte un **disco flash USB** al proyector.

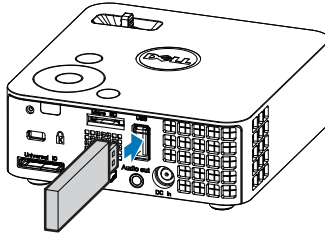

- 3 Acceda al menú **Fuente de entrada**, seleccione la opción **USB** y pulse el botón (✓).



Aparecerá la **Pantalla de USB** que se muestra a continuación:

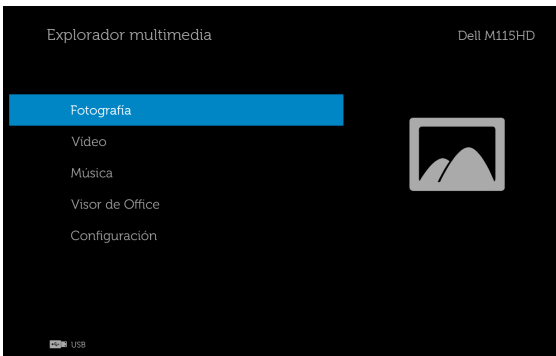

- 4 Seleccione los archivos multimedia: **Fotografía**, **Vídeo**, **Música** o **Visor de Office** y pulse (✓) para comenzar la reproducción. O bien, seleccione la opción **Configuración** para cambiar la configuración multimedia. Consulte "Configuración multimedia" en página 48.

## Cómo configurar el tipo de archivo para multimedia con tarjeta Micro SD

**NOTA:** Debe conectar una tarjeta micro SD en el proyector para utilizar la función micro SD multimedia.

Siga estos pasos para reproducir los archivos de foto, vídeo o música en su proyector:

- 1 Conecte el cable de alimentación con el adaptador de CA y encienda el proyector pulsando el botón de alimentación.

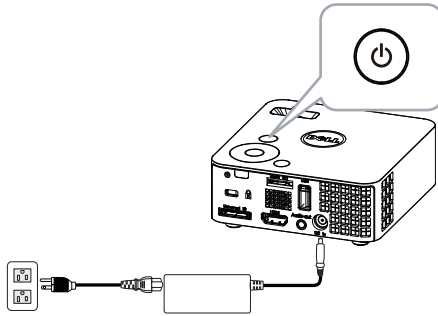

- 2 Conecte una **tarjeta Micro SD** al proyector. La fuente de entrada de la imagen cambiará automáticamente a la pantalla de micro SD cuando conecte una tarjeta micro SD.

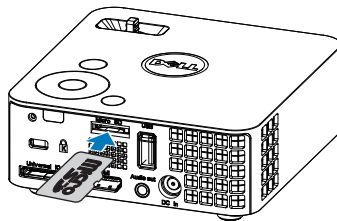

- 3 Acceda al menú **Fuente de entrada**, seleccione la opción **Micro SD** y pulse el botón .



Aparecerá la **Pantalla de Micro SD** que se muestra a continuación:

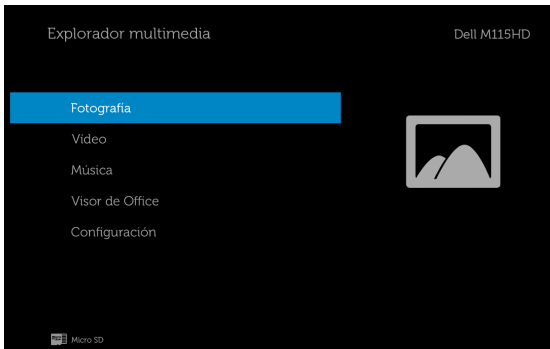

- 4 Seleccione los archivos multimedia: **Fotografía**, **Vídeo**, **Música** o **Visor de Office** y pulse  para comenzar la reproducción. O bien, seleccione la opción **Configuración** para cambiar la configuración multimedia. Consulte "Configuración multimedia" en página 48.

## Cómo configurar el tipo de archivo para multimedia con memoria interna

Siga estos pasos para reproducir los archivos de foto, vídeo o música en su proyector:

- 1 Conecte el cable de alimentación con el adaptador de CA y encienda el proyector pulsando el botón de alimentación.

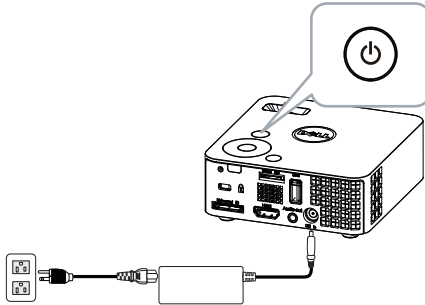

- 2 Acceda al menú **Fuente de entrada**, seleccione la opción **Memoria interna** y pulse el botón .



Aparecerá la **Pantalla Memoria Interna** que se muestra a continuación:

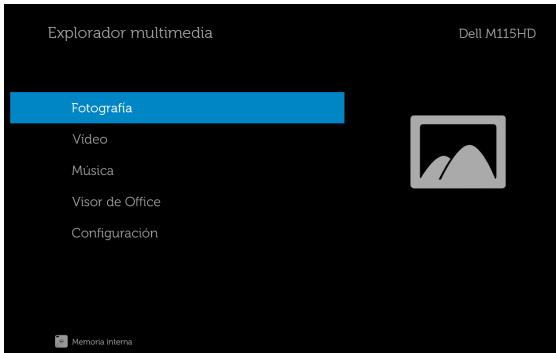

- 3 Seleccione los archivos multimedia: **Fotografía**, **Vídeo**, **Música** o **Visor de Office** y pulse  para comenzar la reproducción. O bien, seleccione la opción **Configuración** para cambiar la configuración multimedia. Consulte "Configuración multimedia" en página 48.





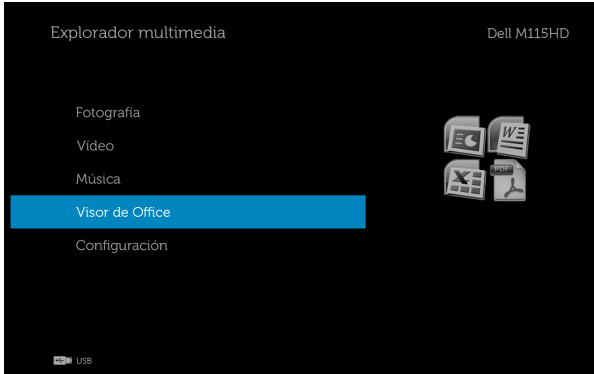

## Visor de Office para USB, SD y memoria interna

La función Visor de Office le permite utilizar archivos de MS Excel, MS Word, MS PowerPoint y PDF.



### Introducción a los botones

Utilice los botones Arriba, Abajo, Izquierda y Derecha para la navegación y el botón  del panel de control o del mando a distancia del proyector para realizar selecciones.

Botón	Arriba 	Abajo 	Izquierda 	Derecha 	Aceptar 	Menú 
Ningún submenú	Arriba	Abajo	Izquierda	Derecha	Ajustar página / Ajustar ancho	Control del menú
Submenú emergente	Retroceder página	Avanzar página	Acercar	Alejar	Girar	Salir de Visor de Office

## Configuración multimedia para USB, Micro SD y memoria interna

El menú de configuración multimedia le permite cambiar los ajustes de foto, vídeo y música.





**NOTA:** El menú de configuración multimedia y los ajustes son idénticos para USB, Micro SD y Memoria interna.



### CONFIG. DE FOTO.

Seleccione y presione  para activar el menú de configuración de fotos. El menú de configuración de fotos ofrece las siguientes opciones:





**MODO DE VISUALIZACIÓN**—Pulse  o  para seleccionar el modo de visualización de la foto en la pantalla. Opciones disponibles: **Lista de archivos**, **Miniatura** y **Presentación de diapositivas**.

**RELACIÓN DE VISUALIZACIÓN**—Pulse  o  para seleccionar la relación de aspecto de la foto como **Automática** (aspecto original) o **Completa** (pantalla completa).

**DURAC. PRESENT. DIAPOSIT.**—Pulse  o  para seleccionar la duración de la presentación. La imagen cambiará automáticamente a la siguiente foto cuando haya transcurrido el tiempo establecido. Opciones disponibles: **5 s**, **15 s**, **30 s**, **1 min**, **5 min** y **15 min**.

**REPETIR PRESENT. DIAPOSIT.**—Selecciona **ACT** para que la presentación se repita siempre. Por el contrario, si selecciona **DES**, la presentación se detendrá cuando llegue a la última página.

**EFFECTO PRESENT. DIAPOSIT.**—Pulse  o  para seleccionar el efecto de presentación que desee. Opciones disponibles: **Aleatorio**, **Rect**, **DES**, **Serpiente**, **Partición**, **Borrar**, **Persianas**, **Líneas**, **Cuadrícula**, **Cruz** y **Espiral**.



 **NOTA:** Las funciones Durac. present. diaposit., Repetir present. diaposit. y Efecto present. diaposit. solo funcionan en el modo Presentación de diapositivas.

## CONFIG. DE VÍDEO

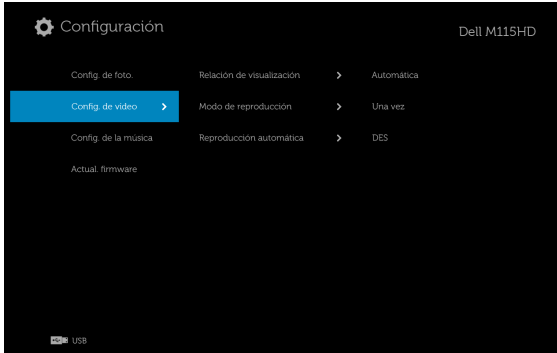

Seleccione y presione  para activar el menú de configuración de vídeos. El menú de configuración de vídeos ofrece las siguientes opciones:



**RELACIÓN DE VISUALIZACIÓN**—Pulse  o  para seleccionar la relación de aspecto del vídeo.

**AUTOMÁTICA**—Mantiene la relación de aspecto original.

**TAMAÑO ORIGINAL**—Muestra el vídeo en el tamaño original del contenido.



**MODO DE REPRODUCCIÓN**—Pulse  o  para seleccionar el modo de reproducción del vídeo. Opciones disponibles: **Una vez**, **Repetir una vez**, **Repetir** y **Aleatorio**.

**REPRODUCCIÓN AUTOMÁTICA**—Seleccione **ACT** para reproducir el vídeo automáticamente al entrar en la lista de vídeos.

## CONFIG. DE LA MÚSICA

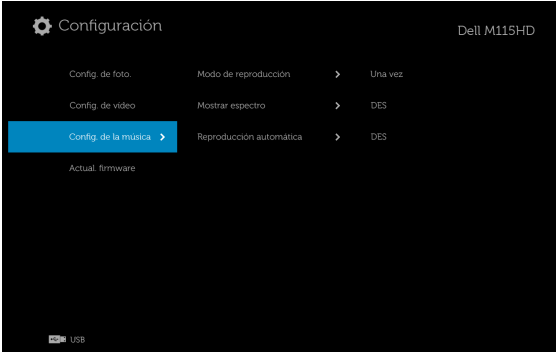
Seleccione y presione  para activar el menú de configuración de música. El menú de configuración de música ofrece las siguientes opciones:



**MODO DE REPRODUCCIÓN**—Pulse  o  para seleccionar el modo de reproducción de la música. Opciones disponibles: **Una vez**, **Repetir una vez**, **Repetir** y **Aleatorio**.

**MOSTRAR ESPECTRO**—Seleccione **ACT** para mostrar el espectro mientras se reproduzca la música.

**REPRODUCCIÓN AUTOMÁTICA**—Seleccione **ACT** para reproducir la música automáticamente al entrar en la lista de música.

## ACTUAL. FIRMWARE

Seleccione esta opción y presione  para activar el menú de actualización del firmware. El menú de actualización del firmware ofrece las siguientes opciones:

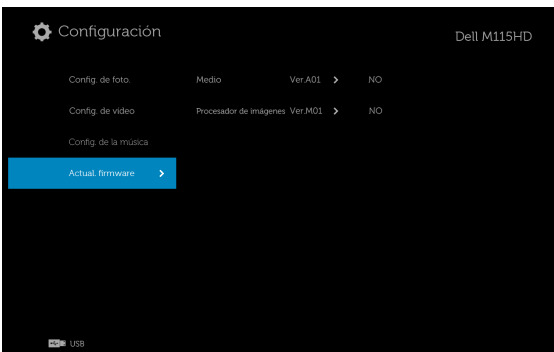

**MEDIO**—Seleccione "Sí" para ingresar en la pantalla de actualización del firmware y seleccione la opción Confirmar para actualizar el firmware de las funciones multimedia a través de una tarjeta micro SD o unidad flash USB.

**PROCESADOR DE IMÁGENES**—Seleccione "Sí" para ingresar en la pantalla de actualización del firmware y seleccione la opción Confirmar para actualizar el firmware del decodificador de vídeo a través de una tarjeta micro SD o unidad flash USB.

 **NOTA:** La actualización del firmware de las funciones multimedia y procesador de imágenes admite la interfaz micro SD y unidad flash USB. Asegúrese de que el firmware de **Medio** y **Procesador de imágenes** (archivos \*.bin e \*.inf) se encuentre en el directorio raíz de la tarjeta micro SD (o unidad flash USB).

 **NOTA:** Puede descargar los archivos del firmware de "funciones multimedia y procesador de imágenes" desde el sitio Web de soporte técnico de Dell en **dell.com/support**.

# 4

## Solución de problemas del proyector



Si tiene problemas con el proyector, consulte las siguientes sugerencias para solucionarlos. Si el problema persiste, comuníquese con Dell. (Consulte la sección Ponerse en contacto con Dell en la página 61).



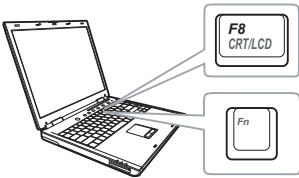

### Problema

No aparece ninguna imagen en la pantalla



### Solución posible

- Asegúrese de que el proyector está encendido.
- Asegúrese de que ha elegido la fuente de entrada correcta en el menú FUENTE DE ENTRADA.
- Asegúrese de que el puerto de gráficos externos está habilitado. Si está utilizando un equipo portátil Dell, pulse   (Fn+F8). En el caso de otros equipos, consulte la documentación correspondiente. Si las imágenes no se muestran correctamente, actualice el controlador de vídeo del equipo. En el caso de computadoras Dell, consulte [dell.com/support](http://dell.com/support).
- Asegúrese de que todos los cables están conectados firmemente. Consulte la sección "Conexión del proyector" en la página 7.
- Asegúrese de que los contactos de los conectores no están doblados o rotos.
- Utilice **Modelo de menú** en **Conf. proyector** del menú **Conf. avanzada**. Asegúrese de que los colores del patrón de prueba son los correctos.

<b>Problema (continuación)</b>	<b>Solución posible (continuación)</b>
Imagen parcial, desplazada o incorrecta	<p><b>1</b> Pulse el botón <b>Aj. auto.</b> del mando a distancia o del panel de control.</p> <p><b>2</b> Si está usando un equipo portátil Dell, ajuste la resolución del equipo a WXGA (1280 x 800):</p> <p><b>a</b> Haga clic con el botón secundario en una parte no utilizada del Escritorio de Microsoft® Windows®, haga clic en <b>Propiedades</b> y, a continuación, seleccione la ficha <b>Configuración</b>.</p> <p><b>b</b> Compruebe que la resolución es 1280 x 800 píxeles para el puerto del monitor externo.</p> <p><b>c</b> Presione   (Fn+F8).</p>
La pantalla no muestra la presentación	<p>Si está usando un equipo portátil, pulse   (Fn+F8).</p>
La imagen es inestable o parpadea	<p>Ajuste el seguimiento en el menú OSD <b>Config. pant.</b> del menú <b>Conf. avanzada</b> (sólo en el modo PC).</p>
La imagen presenta una línea vertical que parpadea	<p>Ajuste la frecuencia en el menú OSD <b>Config. pant.</b> del menú <b>Conf. avanzada</b> (sólo en el modo PC).</p>
El color de la imagen no es correcto	<p>Utilice <b>Modelo de menú</b> en <b>Conf. proyector</b> del menú <b>Conf. avanzada</b>. Asegúrese de que los colores del patrón de prueba son los correctos.</p>

<b>Problema (continuación)</b>	<b>Solución posible (continuación)</b>
La imagen está desenfocada	<p><b>1</b> Ajuste el anillo de enfoque en la lente del proyector.</p> <p><b>2</b> Asegúrese de que la pantalla de proyección se encuentra alejada la distancia necesaria permitida del proyector (97 cm [3,18 pies] a 258 cm [8,48 pies]).</p>
La imagen aparece al revés	Seleccione <b>Conf. proyector</b> del menú <b>Conf. avanzada</b> en el menú OSD y ajuste el modo proyector.
El Error LED parpadea en ámbar	Un ventilador del proyector se ha averiado y el proyector se apagará automáticamente.
El LED TEMPERATURA se ilumina permanentemente en ámbar	El proyector se ha sobrecalentado. La pantalla se apaga automáticamente. Vuelva a encender la pantalla cuando el proyector se enfríe. Si el problema persiste, póngase en contacto con Dell.
El LED TEMPERATURA parpadea en ámbar	Si el ventilador del proyector se avería, el proyector se apagará automáticamente. Borre el modo del proyector pulsando y manteniendo presionado el botón <b>ALIMENTACIÓN</b> durante 10 segundos. Espere unos 5 minutos e intente proporcionar de nuevo la alimentación. Si el problema persiste, póngase en contacto con Dell.
El menú OSD no aparece en la pantalla	Presione el botón Menú en el panel durante 15 segundos para desbloquear el menú OSD. Compruebe <b>Bloquear menú</b> en página 35.
El mando a distancia no funciona bien o sólo funciona en un alcance limitado	Las pilas pueden estar agotadas. Compruebe si la iluminación del indicador LED del mando a distancia es demasiado tenue. Si es así, cambie la pila por otra nueva del tipo CR2032.

---

**Problema (continuación)**

DoUSB no se visualiza

**Solución posible (continuación)**

Display over USB deberá ejecutarse automáticamente. Para ejecutar USB display manualmente, dirijase a Equipo y ejecute "USB\_Display.exe".



**NOTA:** Puede que necesite acceso de administrador para instalar el controlador. Póngase en contacto con el administrador de red para obtener asistencia.

---

## Señales de referencia

Estado del proyector	Descripción	Botones de control	Indicador	
		Alimentación (Blanco/Ámbar)	TEMPERATURA (Ámbar)	 (Ámbar)
Modo de espera	Proyector en modo de espera. Preparado para encenderse.	Parpadeo en blanco	Apagado	Apagado
LED encendido	El proyector está en modo Normal, preparado para mostrar una imagen.	Blanco	Apagado	Apagado
Modo de enfriamiento	El proyector se está enfriando para apagarse.	Blanco	Apagado	Apagado
Proyector sobrecalentado	Puede que las ventilaciones estén bloqueadas, o que la temperatura ambiente sea superior a los 35°C. Asegúrese de que las aberturas de ventilación no se encuentran bloqueadas y de que la temperatura ambiente está dentro del rango de funcionamiento. Si el problema persiste, póngase en contacto con Dell.	Apagado	ÁMBAR	Apagado
Avería en el ventilador	Uno de los ventiladores se ha averiado. El proyector se apaga automáticamente. Si el problema persiste, póngase en contacto con Dell.	Apagado	ÁMBAR intermitente	Apagado
Error de LED	LED defectuoso.	Apagado	Apagado	ÁMBAR
Sobrecalentamiento del controlador R-LED	Puede que las ventilaciones estén bloqueadas o que el controlador R-LED se haya recalentado. El proyector se apagará automáticamente. Vuelva a encender la pantalla cuando el proyector se enfríe. Si el problema persiste, póngase en contacto con Dell.	ÁMBAR	ÁMBAR	Apagado



# 5

## Especificaciones

---

Válvula de luz	0,45" WXGA S450 DMD, DarkChip3™
Brillo	450 lúmenes ANSI (máx.)
Tasa de contraste	10000:1 típica (totalmente activado/desactivado)
Uniformidad	80% típica (norma de Japón - JBMA)
Número de píxeles	1280 x 800 (WXGA)
Relación aspecto	16:10
Proceso flash interno	1 GB de memoria (máx.)
Color visible	1070 millones de colores
Lente de proyección	Punto F: F/ 2,0 f=14,95 mm Lente fija Relación de proyección =1,5 gran angular y teleobjetivo Relación de desplazamiento: 100%
Tamaño de la pantalla de proyección	30~80 pulgadas (diagonal)
Distancia de proyección	3,18~8,48 pies (97~258 cm)
Compatibilidad del video	Entrada HDMI: 1080p, 720p, 576i/p y 480i/p
Fuente de alimentación	CA universal 100-240 50-60 Hz con adaptador de alimentación de 65 W
Consumo de energía	Modo normal: 52 W $\pm$ 10% a 110 Vca Modo ECO: 42 W $\pm$ 10% a 110 Vca Modo de ahorro de energía: < 0,5 W (velocidad del ventilador al mínimo) Modo de espera: < 0,5 W
Audio	1 altavoz x 1 vatios RMS

Nivel de ruido	Modo normal: 36 dB (A) (típica) Modo ECO: 32 dB (A) (típica)
Peso	0,36 kg ± 0,02 kg (0,8 libras ± 0,05 libras)
Dimensiones (Ancho x Alto x Fondo)	4,14 x 1,43 x 4,09 pulgadas (105,3 x 36,5 x 104 mm)

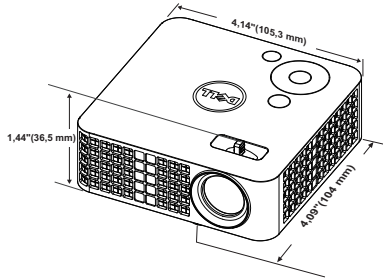

Condiciones medioambientales	Temperatura de funcionamiento: 5 °C a 35 °C (41 °F a 95 °F) Humedad: 80% máximo Temperatura de almacenamiento: 0 °C a 60 °C (32 °F a 140 °F) Humedad: 90% máximo Temperatura de transporte: -20 °C a 60 °C (-4 °F a 140 °F) Humedad: 90% máximo
------------------------------	---

Conectores de E/S	Alimentación: Un conector de alimentación de CC
	Entrada VGA: Un conector universal de 24 contactos (negro) para la señal de entrada RGB analógica y la salida de audio.
	Entrada HDMI: un conector HDMI compatible con HDMI 1.3. Compatible con HDCP.
	Salida de audio: un conector minitelefónico estéreo de 3,5 mm.

	<p>Puerto USB (tipo A): Conector USB tipo A para visualización USB, reproducción multimedia (Video/Música/Fotografías/Visor de Office), acceso de almacenamiento de memoria USB (unidad flash USB/memoria interna), actualización de firmware del proyector, funciones multimedia y procesador de imágenes, y utilización de la llave inalámbrica opcional, MobiShow-Pro y WiFi-Doc.</p> <p>La unidad USB puede admitir hasta 32 GB.</p>
	<p>Ranura para tarjetas micro SD: Conector micro SD para reproducción multimedia (Video/Música/Fotografías/Visor de Office) y actualización del firmware de las funciones multimedia y procesador de imágenes</p> <p>La tarjeta micro SD puede admitir hasta 32 GB.</p>
Llave inalámbrica (opcional)	<p>Norma inalámbrica: IEEE 802.11b/g/n</p> <p>Inalámbrica: Conector USB (tipo A) para la llave inalámbrica (interfaz USB, opcional) y mobishow.</p> <p>Sistema operativo: Windows 8/7/Vista/XP/2000 y MAC OS X</p> <p>Compatible con la proyección MobiShow y WiFi-Doc.</p>
Fuente de luz	<p>LED sin mercurio (hasta 30000 horas en modo normal)</p>



**NOTA:** El valor nominal del tiempo de vida útil del LED para cualquier proyector es solamente una medida de la degradación del brillo y no una especificación del tiempo que tarda dicho LED en averiarse y dejar de emitir luz. La vida de un LED se define como el tiempo en el que más del 50 por ciento de una gran cantidad de LED de muestra tardan en reducir el brillo en aproximadamente el 50 por ciento de los lúmenes nominales. El valor nominal de la vida útil del LED no se garantiza de ninguna forma. El período de vida de funcionamiento real del LED de un proyector variará en función de las condiciones de funcionamiento y de los hábitos de uso. El uso de un proyector en condiciones adversas, como por ejemplo entornos polvorientos, temperaturas elevadas, muchas horas por día y apagado repentino, probablemente reducirá el período de vida útil del LED o causará una avería en el mismo.

## Modos de compatibilidad (digital)

Resolución	Tasa de actualización (Hz)	Frecuencia de sincronización h. (KHz)	Reloj de pixeles (MHz)
640 x 350	70,087	31,469	25,175
640 x 480	59,940	31,469	25,175
720 x 480 p60	59,940	31,469	27,000
720 x 576 p50	50,000	31,250	27,000
720 x 400	70,087	31,469	28,322
640 x 480	75,000	37,500	31,500
640 x 480	85,008	43,269	36,000
800 x 600	60,317	37,879	40,000
800 x 600	75,000	46,875	49,500
800 x 600	85,061	53,674	56,250
1024 x 768	60,004	48,363	65,000
1280 x 720 p50	50,000	37,500	74,250
1280 x 720 p60	60,000	45,000	74,250
1920 x 1080 i50	50,000	28,125	74,250
1920 x 1080 i60	60,000	33,750	74,250
1280 x 720	59,855	44,772	74,500
1024 x 768	75,029	60,023	78,750
1280 x 800	59,810	49,702	83,500
1366 x 768	59,790	47,712	85,500
1360 x 768	60,015	47,712	85,500
1024 x 768	84,997	68,677	94,500
1440 x 900	59,887	55,935	106,500
1280 x 1024	60,020	63,981	108,000
1400 x 1050	59,978	65,317	121,750
1280 x 800	84,880	71,554	122,500
1280 x 1024	75,025	79,976	135,000
1440 x 900	74,984	70,635	136,750
1680 x 1050	59,954	65,290	146,250
1280 x 960	85,002	85,938	148,500
1920 x 1080	60,000	67,500	148,500

# 6

## Contacto con Dell

---

Para clientes de los Estados Unidos, llame al 800-WWW-DELL (800-999-3355).



**NOTA:** Si no tiene una conexión activa a Internet, puede encontrar información de contacto en su recibo de compra, factura de transporte, factura o catálogo de productos de Dell.

Dell™ ofrece distintas opciones de asistencia en línea y por teléfono. Su disponibilidad varía en función del país y el producto, y algunos servicios podrían no estar disponibles en su zona. Para ponerse en contacto con Dell en referencia a ventas, asistencia técnica o servicio al cliente:

- 1 Visite [www.dell.com/contactDell](http://www.dell.com/contactDell).
- 2 Seleccione la región en el mapa interactivo.
- 3 Seleccione un segmento para el contacto.
- 4 Seleccione el servicio o enlace de soporte adecuado en función de sus necesidades.

# 7

## Apéndice: Glosario

---

**Lúmenes ANSI** — norma para medir el brillo. Se calcula dividiendo un metro cuadrado de imagen en nueve rectángulos iguales, midiendo los lux (o el brillo) en el centro de cada rectángulo y calculando el promedio de estos nueve puntos.

**Relación aspecto** — la relación de aspecto más utilizada es 4:3 (4 por 3). Los primeros formatos de televisión y de vídeo de PC tenían una relación de aspecto de 4:3, lo que significa que el ancho de la imagen es  $\frac{4}{3}$  veces la altura.

**Brillo** — cantidad de luz emitida desde una pantalla, pantalla de proyección o un dispositivo de proyección. El brillo del proyector se mide en lúmenes ANSI.

**Temperatura de color** — El aspecto coloreado de la luz blanca. Una temperatura de color baja produce una luz más cálida (un color más amarillo/rojo), mientras que una temperatura de color alta produce una luz más fría (un color más azulado). La unidad estándar para la medida de la temperatura de color es el Kelvin (K).

**Resolución comprimida** — si las imágenes de entrada son de mayor resolución que la resolución nativa del proyector, se ajustará el tamaño de la imagen resultante para ajustarse a la resolución nativa del proyector. La naturaleza de compresión de un dispositivo digital implica la pérdida de algunos contenidos de la imagen.

**Relación de contraste** — Intervalo de valores claros y oscuros de una imagen, o la relación entre sus valores máximo y mínimo. Hay dos métodos usados en la industria de proyectores para medir la relación:

- 1 *Full On/Off* — mide la relación de la salida de la luz de todas las imágenes blancas (full on) y la salida de la luz de todas las imágenes negras (full off).
- 2 *ANSI* — Mide un patrón de 16 rectángulos blanco y negro alternados. La salida de luz promedio de los rectángulos blancos se divide por la salida de luz promedio de los rectángulos negros para determinar la relación de contraste ANSI.

El contraste *Full On/Off* es siempre un número mayor que el contraste ANSI para el mismo proyector.

**dB** — decibelio — una unidad para expresar la diferencia relativa de potencia o intensidad, normalmente entre señales acústicas o eléctricas, igual a diez veces el logaritmo decimal del cociente de dos niveles.

**Pantalla diagonal** — método para medir el tamaño de una pantalla o una imagen proyectada. Mide de una esquina a la opuesta. Una pantalla de 2,74 metros (9 pies) de alto y 3,66 metros (12 pies) de ancho, tiene una diagonal de 4,57 metros (15 pies). En este documento se asume que las dimensiones en diagonal son para la relación 4:3 tradicional de una imagen de PC según el ejemplo anterior.

**DLP®** — Digital Light Processing™ — Tecnología de pantalla reflejante desarrollada por Texas Instruments usando pequeños espejos manipulados. La luz pasa a través de un filtro de color y se envía a los espejos DLP que disponen los colores RGB en una imagen proyectada en la pantalla, también conocida como DMD.

**DMD** — (Digital Micro-Mirror Device, es decir, Dispositivo de microespejos digital) — cada DMD consta de miles de espejos de aleación de aluminio microscópicos e inclinados montados en una horquilla oculta.

**Distancia focal** — La distancia desde la superficie de un lente a su punto focal.

**Frecuencia** — es la tasa de repeticiones en ciclos por segundo de las señales eléctricas. Se mide en Hz (Hercios).

**HDCP** — (High-Bandwidth Digital-Content Protection, es decir, Protección de contenido digital de gran ancho de banda) — Especificación desarrollada por Intel™ Corporation para proteger el contenido de ocio digital en interfaces digitales, como por ejemplo DVI y HDMI.

**HDMI** — (High-Definition Multimedia Interface, es decir, Interfaz multimedia de alta definición) — Transporta vídeo de alta definición sin compresión y datos de control de sonido y dispositivo en un sólo conector.

**Hz (Hercios)** — Unidad de frecuencia.

**Corrección trapezoidal** — Dispositivo que corrige una imagen de la distorsión (usualmente un efecto de ancho arriba y delgado abajo) de una imagen proyectada causada por un ángulo inapropiado del proyector a la pantalla.

**Distancia máxima** — distancia de una pantalla a la que el proyector se puede colocar para proyectar una imagen útil (lo suficientemente brillante) en una sala totalmente oscura.

**Tamaño máximo de imagen** — La imagen más grande que el proyector puede lanzar en un cuarto oscuro. Normalmente está limitada por el rango focal de la óptica.

**Distancia mínima** — La porción más cercana que un proyector puede enfocar una imagen en una pantalla.

**NTSC** — Comité de normalización de televisión nacional. Se trata de una norma norteamericana de vídeo y difusión, con un formato de vídeo de 525 líneas a 30 fotogramas por segundo.

**PAL** — Fase alternada por líneas. Se trata de una norma europea de vídeo y difusión, con un formato de vídeo de 625 líneas a 25 fotogramas por segundo.

**Imagen inversa** — Característica que permite voltear la imagen en el eje horizontal. Cuando se usa en un entorno de proyección hacia adelante, el texto y los gráficos están al revés. La imagen inversa se utiliza para proyección desde atrás.

**SVGA** — Super Video Graphics Array — 800 x 600 píxeles.

**SXGA** — Super Extended Graphics Array — 1280 x 1024 píxeles.

**UXGA** — Ultra Extended Graphics Array — 1600 x 1200 píxeles.

**VGA** — Video Graphics Array, es decir, Matriz de gráficos de vídeo — 640 x 480 píxeles.

**XGA** — Extended Video Graphics Array — 1024 x 768 píxeles.

**WXGA** — Wide Extended Graphics Array — Resolución de 1280 x 800 píxeles.

**Lente de zoom** — Lente con una longitud focal variable que permite al operador moverse la vista hacia adentro o afuera para agrandar o reducir la imagen.

**Relación de lente zoom** — Relación entre la imagen más pequeña y la más grande que la lente puede proyectar desde una distancia fija. Por ejemplo, una relación de lente de zoom de 1,4:1 significa que una imagen de 10 pies sin zoom sería una imagen de 14 pies con zoom completo.



# Índice

## A

Ahorrar energ. 38

Ajuste de la imagen proyectada  
16

- Ajuste de la altura del  
proyector 16
- bajar el proyector
  - Rueda frontal de ajuste  
de la inclinación 16

Ajuste del enfoque y zoom del  
proyector 17

- Anillo de enfoque 17

asistencia

- ponerse en contacto con Dell  
61, 62

## C

Conexión del proyector

- Adaptador de CA 8, 9, 12, 13,  
14
- Al equipo 8
- Cable de alimentación 8, 9,  
12, 13, 14
- Cable HDMI 12
- Cable universal de 24  
contactos a VGA 8
- Cable USB-A a USB-A 9
- Conexión mediante un cable  
HDMI 12

Conf. alim. 38, 39

Configuración de menú 35

## D

Dell

- ponerse en contacto 61, 62

## E

Encendido y apagado del  
proyector

- Apagado del proyector 15
- Encendido del proyector 15

Especificaciones

- Audio 57
- Brillo 57
- Color visible 57
- Compatibilidad del video 57
- Condiciones  
medioambientales 58
- Conectores de E/S 58
- Consumo de energía 57
- Dimensiones 58
- Distancia de proyección 57
- Fuente de alimentación 57
- Lente de proyección 57
- Nivel de ruido 58
- Número de píxeles 57
- Peso 58
- Proceso flash interno 57
- Relación aspecto 57
- Tamaño de la pantalla de

proyección 57  
Tasa de contraste 57  
Uniformidad 57  
Válvula de luz 57

## **M**

Mando a distancia 22  
Menú en pantalla 26  
Fuente de entrada 26  
Modelo de menú 33

## **N**

números de teléfono 61

## **P**

Panel de control 20  
Ponerse en contacto con Dell  
4, 54  
Posición menú 35  
Puertos de conexión  
Conector de entrada de CC 7  
Conector de salida de audio 7  
Conector HDMI 7  
Ranura para el cable de  
seguridad 7

## **R**

Restablecer, valores de fábrica  
34

## **S**

Solución de problemas 52  
Ponerse en contacto con Dell  
52

## **T**

Tiempo menú 35  
Trans. menú 35

## **U**

Unidad principal 5  
Anillo de enfoque 5  
Botón del elevador para  
ajustar la altura 5  
Lente 5  
Panel de control 5